

BODYWARMER MATELASSÉ HOMME

 POINT PLUS

 MAISON
DE LA PRESSE



DARK GREY



NAVY

Tom mesure 185 cm et porte du M

Description

100% polyester

Garniture intérieure : 100% polyester.

Coupe droite. Col montant. Deux poches côtés doublées, avec zips en nylon et tire-zips ton sur ton.

Deux poches intérieures. Fermeture zippée en nylon ton sur ton avec protège-menton et tire-zip. Matelassage horizontal. Bande de matelassage plus large de 11 cm à l'avant et de 14,5 cm dans le dos, favorisant la personnalisation.

Produit compressible dans son sac de rangement.

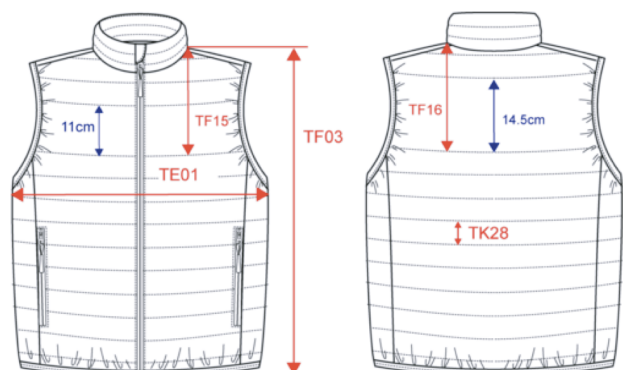

Mesures en cm	S	M	L	XL	XXL	3XL	4XL
TE01 - 1/2 largeur poitrine à 1.5cm de l'emmanchure	53.00	56.00	59.00	62.00	65.00	68.00	71.00
TF03 - Hauteur totale devant de l'HSP	67.00	69.00	71.00	73.00	75.00	77.00	79.00

BODYWARMER MATELASSÉ FEMME

 POINT PLUS

 MAISON
DE LA PRESSE



DARK GREY



NAVY

Mélanie mesure 175 cm et porte du S

Description

100% polyester

Garniture intérieure : 100% polyester.

Coupe droite. Col montant. Deux poches côtés doublées, avec zips en nylon et tire-zips ton sur ton.

Deux poches intérieures. Fermeture zippée en nylon ton sur ton avec protège-menton et tire-zip. Matelassage horizontal. Bande de matelassage plus large de 11 cm à l'avant et de 14,5 cm dans le dos, favorisant la personnalisation.

Produit compressible dans son sac de rangement.

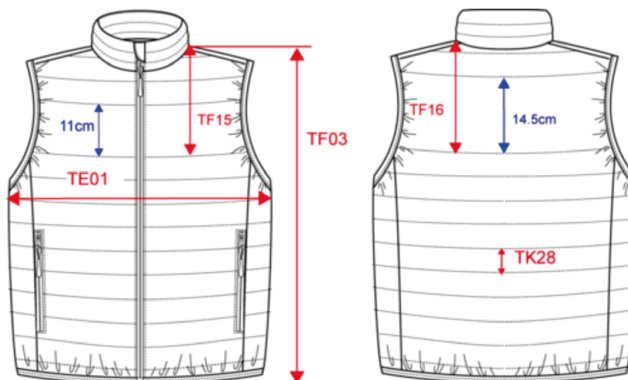

Mesures en cm	XS	S	M	L	XL	XXL
TE01 - 1/2 largeur poitrine à 1.5cm de l'emmanchure	45.00	48.00	51.00	54.00	57.00	60.00
TF03 - Hauteur totale devant de l'HSP	61.00	63.00	65.00	67.00	69.00	71.00

POLO MANCHE COURTE HOMME

 POINT PLUS

 MAISON
DE LA PRESSE



DARK GREY



NAVY

Tom mesure 185 cm et porte du L

Description

100% coton - 200 g/m²

Maille piquée.

Coupe droite.

Col finition bord côte 1x1.

Patte de boutonnage 3 boutons ton sur ton.

Bande de propreté intérieure col ton sur ton.

Fentes latérales.

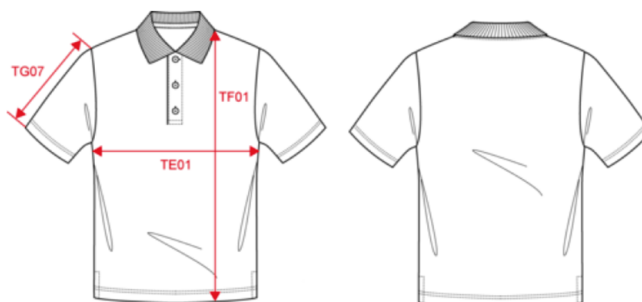

Mesures en cm	XS	S	M	L	XL	XXL	3XL	4XL	5XL
TE01 - 1/2 largeur poitrine à 1.5cm de l'emmanchure	47.00	50.00	53.00	56.00	59.00	62.00	65.00	68.00	71.00
TF01 - Hauteur totale de l'HSP	68.00	70.00	72.00	74.00	76.00	78.00	80.00	82.00	84.00
TG07 - Longueur manche courte	21.25	22.00	22.75	23.50	24.25	25.00	25.75	26.50	27.25

POLO MANCHE COURTE HOMME

 POINT PLUS

 MAISON
DE LA PRESSE



 **BLANC**



BLANC 

Tom mesure 185 cm et porte du L

Description

100% coton - 200 g/m²

Maille piquée.

Coupe droite.

Col finition bord côte 1x1.

Patte de boutonnage 3 boutons ton sur ton.

Bande de propreté intérieure col ton sur ton.

Fentes latérales.

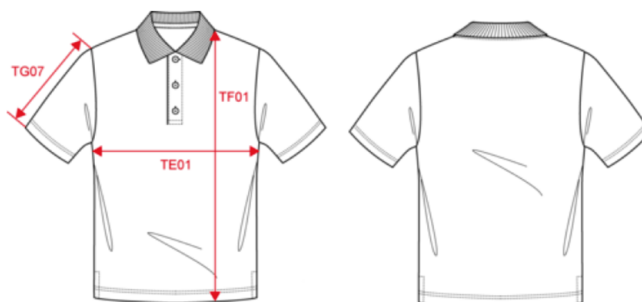

Mesures en cm	XS	S	M	L	XL	XXL	3XL	4XL	5XL
TE01 - 1/2 largeur poitrine à 1.5cm de l'emmanchure	47.00	50.00	53.00	56.00	59.00	62.00	65.00	68.00	71.00
TF01 - Hauteur totale de l'HSP	68.00	70.00	72.00	74.00	76.00	78.00	80.00	82.00	84.00
TG07 - Longueur manche courte	21.25	22.00	22.75	23.50	24.25	25.00	25.75	26.50	27.25

POLO MANCHE COURTE FEMME

 POINT PLUS

 MAISON
DE LA PRESSE



DARK GREY



NAVY

Mélanie mesure 175 cm et porte du S

Description

100% coton - 200 g/m²

Maille piquée.

Coupe droite.

Col et bas de manches finition bord côte 1x1.

Patte de boutonnage 4 boutons ton sur ton.

Bande de propreté intérieure col ton sur ton.

Fentes latérales.

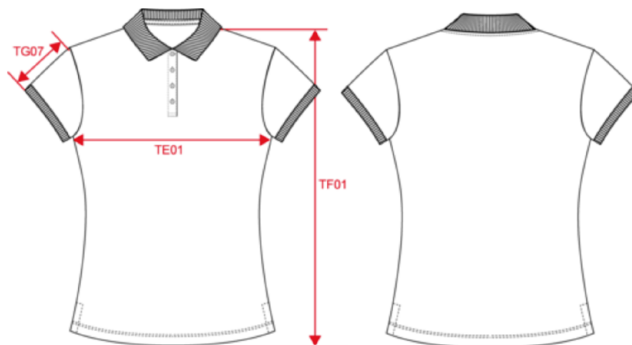

Mesures en cm	XS	S	M	L	XL	XXL	3XL
TE01 - 1/2 largeur poitrine à 1.5cm de l'emmanchure	43.00	46.00	49.00	52.00	55.00	58.00	61.00
TF03 - Hauteur totale devant de l'HSP	61.00	63.00	65.00	67.00	69.00	71.00	73.00
TG07 - Longueur manche courte	15.25	16.00	16.75	17.50	18.25	19.00	19.75

POLO MANCHE COURTE FEMME

 POINT PLUS

 MAISON
DE LA PRESSE



 **BLANC**



BLANC 

Mélanie mesure 175 cm et porte du S

Description

100% coton - 200 g/m²

Maille piquée.

Coupe droite.

Col et bas de manches finition bord côte 1x1.

Patte de boutonnage 4 boutons ton sur ton.

Bande de propreté intérieure col ton sur ton.

Fentes latérales.

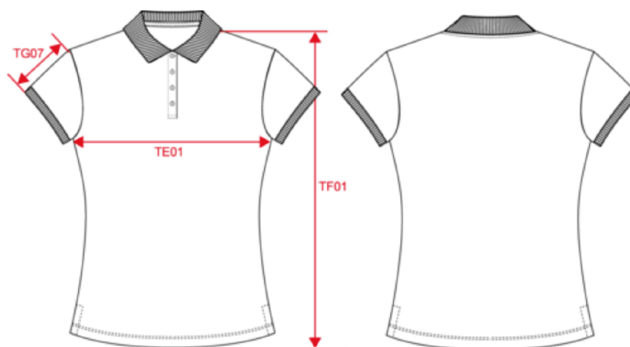

Mesures en cm	XS	S	M	L	XL	XXL	3XL
TE01 - 1/2 largeur poitrine à 1.5cm de l'emmanchure	43.00	46.00	49.00	52.00	55.00	58.00	61.00
TF03 - Hauteur totale devant de l'HSP	61.00	63.00	65.00	67.00	69.00	71.00	73.00
TG07 - Longueur manche courte	15.25	16.00	16.75	17.50	18.25	19.00	19.75

VESTE POLAIRE UNISEXE

 POINT PLUS

 MAISON
DE LA PRESSE



Mélanie mesure 175 cm et porte du S

Tom mesure 185 cm et porte du L

Description

100% Polyester- 280 g/m²

Micropolaire avec traitement anti boulochage.

Coupe droite. Col montant.

Deux poches côtés doublées en jersey, avec zips en plastique ton sur ton.

Fermeture zippée en plastique ton sur ton.

Bande de propreté intérieure col ton sur ton.

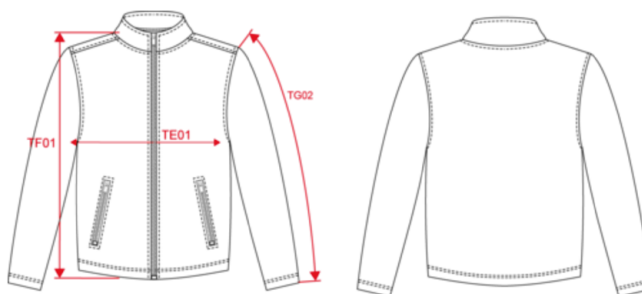

Mesures en cm	XS	S	M	L	XL	XXL	3XL	4XL	5XL
TE01 - 1/2 largeur poitrine à 1.5cm de l'emmanchure	50.00	53.00	56.00	59.00	62.00	65.00	68.00	71.00	74.00
TF01 - Hauteur totale de l'HSP	66.00	68.00	70.00	72.00	74.00	76.00	78.00	80.00	82.00
TG02 - Longueur manche longue	64.00	65.00	66.00	67.00	68.00	69.00	70.00	71.00	72.00

VESTE EXTÉRIEUR HOMME

 POINT PLUS

 MAISON
DE LA PRESSE



DARK GREY



NAVY

Tom mesure 185 cm et porte du L

Description

95% polyester / 5% élasthanne - 280 g/m²

Softshell 2 couches avec traitement déperlant.
Intérieur : 100% polyester en micropolaire noire.
Coupe droite.
Col montant.
Deux poches côtés doublées.

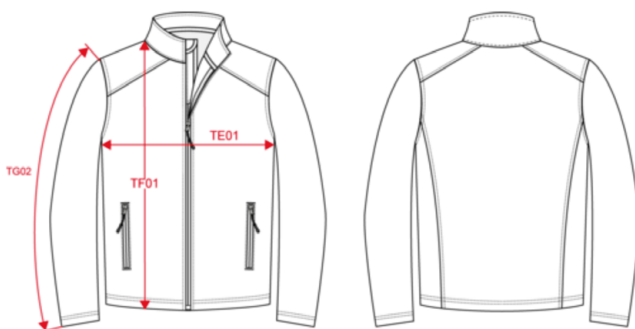

Mesures en cm	S	M	L	XL	XXL	3XL	4XL
TE01 - 1/2 largeur poitrine à 1.5cm de l'emmanchure	52.00	55.00	58.00	61.00	64.00	67.00	70.00
TF01 - Hauteur totale de l'HSP	70.00	72.00	74.00	76.00	78.00	80.00	82.00
TG02 - Longueur manche longue	66.00	67.00	68.00	69.00	70.00	71.00	72.00

VESTE EXTÉRIEUR FEMME

 POINT PLUS

 MAISON
DE LA PRESSE



DARK GREY



NAVY

Mélanie mesure 175 cm et porte du S

Description

95% polyester / 5% élasthanne - 280 g/m²

Softshell 2 couches avec traitement déperlant.
Intérieur : 100% polyester en micropolaire noire.

Coupe droite.

Col montant.

Deux poches côtés doublées.

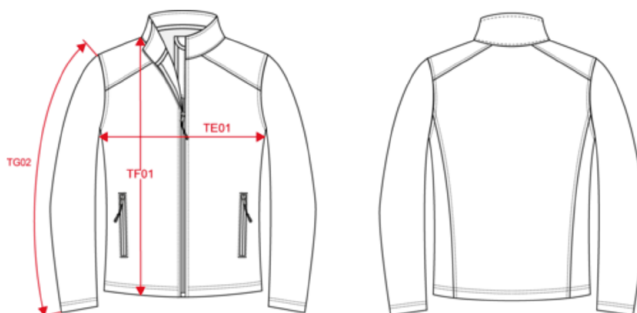

Mesures en cm	XS	S	M	L	XL	XXL	3XL	4XL
TE01 - 1/2 largeur poitrine à 1.5cm de l'emmanchure	44.00	47.00	50.00	53.00	56.00	59.00	62.00	65.00
TF01 - Hauteur totale de l'HSP	61.75	63.75	65.75	67.75	69.75	71.75	73.75	75.75
TG02 - Longueur manche longue	61.50	62.50	63.50	64.50	65.50	66.50	67.50	68.50

GILET MULTIPOCHES UNISEXE

 POINT PLUS

 MAISON
DE LA PRESSE



DARK GREY



NAVY

Béregère mesure 176 cm et porte du S

Nicolas mesure 186 cm et porte du L

Description

65% polyester / 35% coton - 190 g/m²

Coupe droite.

2 grandes poches plaquées avant avec bande auto-agrippante + 1 poche plaquée poitrine avec 1 compartiment stylo.

Fermeture avec zip plastique ton sur ton.

Lien d'accrochage intérieur col.

Dos légèrement rallongé.

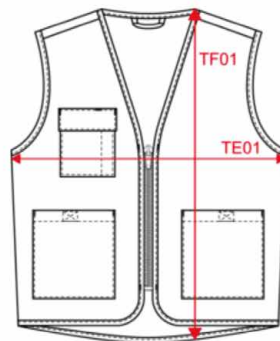

Mesures en cm	XS	S	M	L	XL	XXL	3XL	4XL	5XL
TE01 - 1/2 largeur poitrine à 1.5cm de l'emmanchure	50.00	53.00	56.00	59.00	62.00	65.00	68.00	71.00	74.00
TF01 - Hauteur totale de l'HSP	72.50	74.50	76.50	78.50	80.50	82.50	84.50	86.50	88.50

T-SHIRT MANCHE COURTE HOMME

 POINT PLUS

 MAISON
DE LA PRESSE



DARK GREY



NAVY

Tom mesure 185 cm et porte du L

Description

100% coton - 185 g/m²

Maille jersey tubulaire. Coupe droite.
Col rond finition bord côte 1x1 avec double surpiqûres.
Bande de propreté intérieure col ton sur ton.

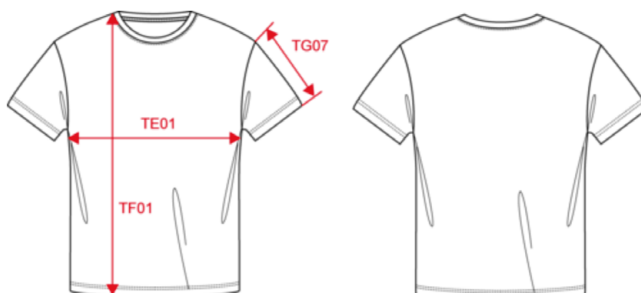

Mesures en cm	XS	S	M	L	XL	XXL	3XL	4XL	5XL
TE01 - 1/2 largeur poitrine à 1.5cm de l'emmanchure	48.00	50.00	53.00	56.00	59.00	62.00	65.00	68.00	71.00
TF01 - Hauteur totale de l'HSP	64.00	70.00	72.00	74.00	76.00	78.00	80.00	82.00	84.00
TG07 - Longueur manche courte	15.00	16.00	17.00	17.50	18.00	18.50	19.00	19.50	20.00

T-SHIRT MANCHE COURTE HOMME

 POINT PLUS

 MAISON
DE LA PRESSE



 **BLANC**



BLANC 

Tom mesure 185 cm et porte du L

Description

100% coton - 185 g/m²

Maille jersey tubulaire. Coupe droite.
Col rond finition bord côte 1x1 avec double surpiqûres.
Bande de propreté intérieure col ton sur ton.

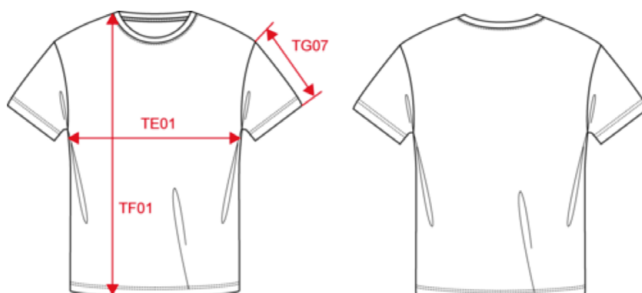

Mesures en cm	XS	S	M	L	XL	XXL	3XL	4XL	5XL
TE01 - 1/2 largeur poitrine à 1.5cm de l'emmanchure	48.00	50.00	53.00	56.00	59.00	62.00	65.00	68.00	71.00
TF01 - Hauteur totale de l'HSP	64.00	70.00	72.00	74.00	76.00	78.00	80.00	82.00	84.00
TG07 - Longueur manche courte	15.00	16.00	17.00	17.50	18.00	18.50	19.00	19.50	20.00

T-SHIRT MANCHE COURTE FEMME

 POINT PLUS

 MAISON
DE LA PRESSE



DARK GREY



NAVY

Mélanie mesure 175 cm et porte du S

Description

100% coton - 200 g/m²

Maille jersey coupé-cousu.

Coupe droite.

Col rond finition bord côte 1x1 avec double surpiqûres.

Bande de propreté intérieure col ton sur ton.

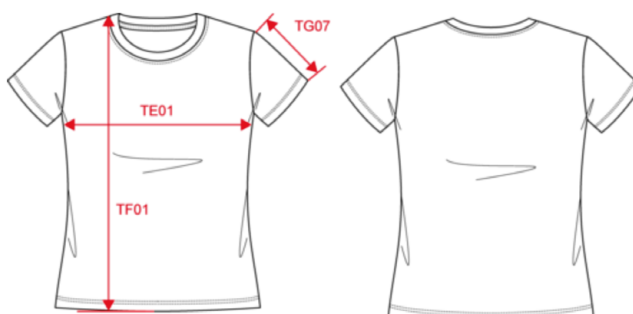

Mesures en cm	XS	S	M	L	XL	XXL	3XL
TE01 - 1/2 largeur poitrine à 1.5cm de l'emmanchure	43.00	46.00	49.00	52.00	55.00	58.00	61.00
TF03 - Hauteur totale devant de l'HSP	61.00	63.00	65.00	67.00	69.00	71.00	73.00
TG07 - Longueur manche courte	16.00	16.75	17.50	18.25	19.00	19.75	20.50

T-SHIRT MANCHE COURTE FEMME

 POINT PLUS

 MAISON
DE LA PRESSE



DARK GREY



NAVY

Mélanie mesure 175 cm et porte du S

Description

100% coton - 200 g/m²

Maille jersey coupé-cousu.

Coupe droite.

Col rond finition bord côte 1x1 avec double surpiqûres.

Bande de propreté intérieure col ton sur ton.

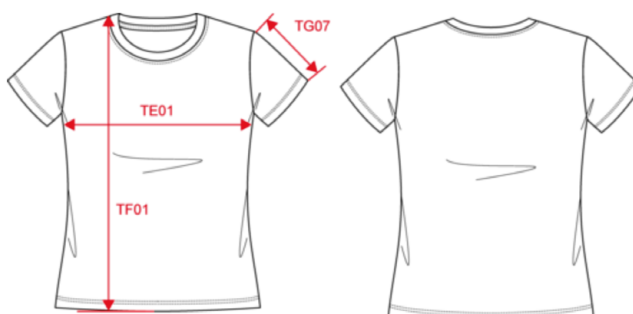

Mesures en cm	XS	S	M	L	XL	XXL	3XL
TE01 - 1/2 largeur poitrine à 1.5cm de l'emmanchure	43.00	46.00	49.00	52.00	55.00	58.00	61.00
TF03 - Hauteur totale devant de l'HSP	61.00	63.00	65.00	67.00	69.00	71.00	73.00
TG07 - Longueur manche courte	16.00	16.75	17.50	18.25	19.00	19.75	20.50

SWEAT COL ROND UNISEXE

 POINT PLUS

 MAISON
DE LA PRESSE



DARK GREY



NAVY

Tom mesure 185 cm et porte du L

Mélanie mesure 175 cm et porte du S

Description

50% coton / 50% polyester - 260 g/m²

Molleton gratté tubulaire.

Coupe droite.

Col, bas de manches et bas de vêtement finition bord côte 1x1 avec double surpiqûres.

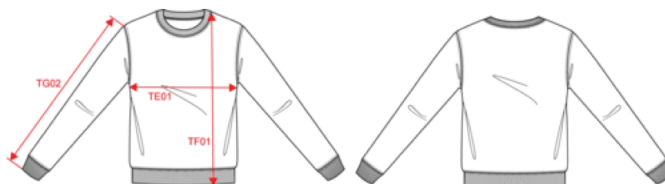

Mesures en cm	XS	S	M	L	XL	XXL	3XL	4XL
TE01 - 1/2 largeur poitrine à 1.5cm de l'emmanchure	48.00	51.00	54.00	57.00	60.00	63.00	66.00	69.00
TF01 - Hauteur totale de l'HSP	66.00	67.50	69.00	70.50	72.00	73.50	75.00	76.50
TG02 - Longueur manche longue	64.00	64.50	65.00	65.50	66.00	66.50	67.00	67.50